

- ◇当部品、部材は当社製品のメンテナンス用であり、当社製品以外の使用については対応いたしておりません。
- ◇部材・部品金額の合計は [単価×数量 + 運賃 (運賃については別途ご確認ください。)] となります。
- ◇納期は目安です。製品の生産量および生産工程により、遅れる場合がございます。
- ◇価格はすべて税抜き価格となります。

■ **パーツ部材については、まず検査証に記載してある品番及び製番をご確認願います。**

※品番とは製品の種類・色・デザインなどを区別する為に付ける番号です。  
製番とは生産日、生産地を特定する為に付ける番号です。

※ 検査証はドアの吊元の木口下側に貼ってあります。

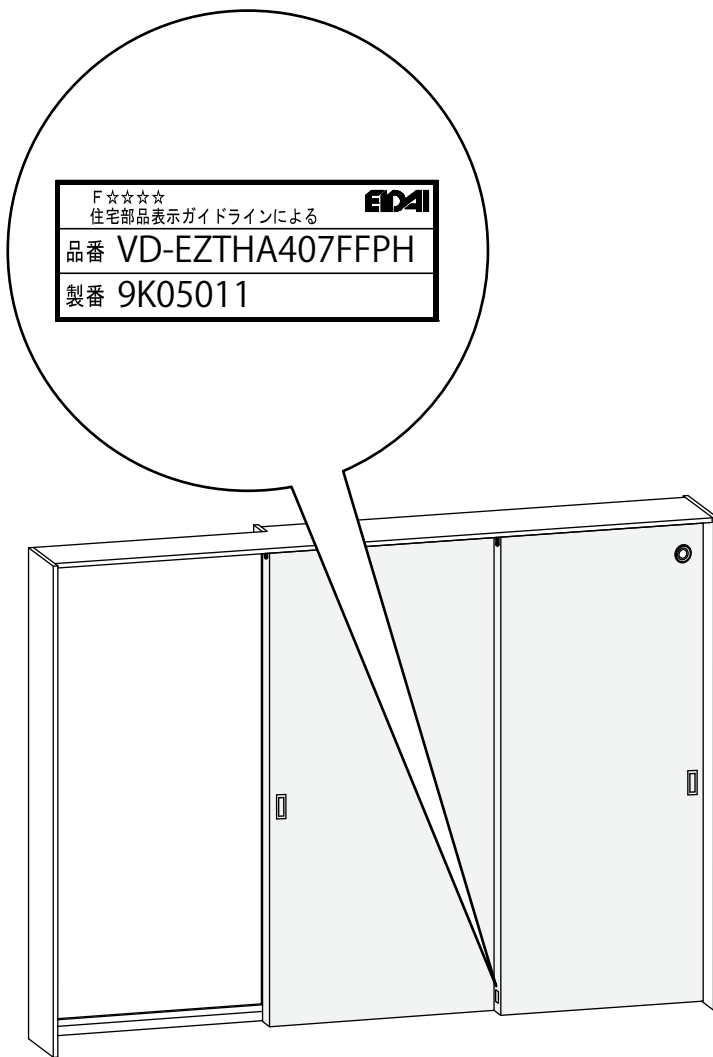

■ **品番の見方** ☆：デザイン記号 ※：色柄記号

■ (2本引き込み吊り戸)

品番例：VD-EZTHA407 ☆※

<引き込み戸開き勝手について>

左引き (L)

右引き (R)

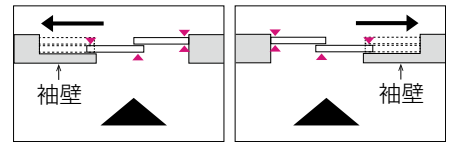

▲：引き手位置

(2本引き込み吊り戸枠セット)

品番例：VF-EZTHWA4078 ※ (L/R)

■ (デザイン記号と色柄記号)

☆：デザイン記号

<2ケタのアルファベット・数字の記号となります>

(例)：FF、YF、TS、YS、1M、1Z、5N、3T

※：色柄記号

<2~3ケタのアルファベットの記号となります>

(例)：Skism S {WH、PP、LN、GM、CB、DB、PH  
Skism T {RP、HB、FG、CG、AB、MB、MN ...

■ **製番の見方**

製番 9K05011



(例)生産日・・・平成29年10月5日

9 K 05 01 1

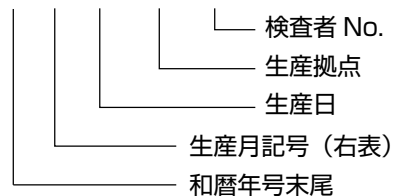

「生産月記号表」

1月	A
2月	B
3月	C
4月	D
5月	E
6月	F
7月	G
8月	H
9月	J
10月	K
11月	L
12月	M

建具デザインおよび色記号についてデジタルカタログ Skism S/T 2020/09 をご覧ください。

『Skism S 2020/09 P.139～P.175』 『Skism T 2020/09 P.125～P.155』

EIDAI ホームページの2020/09カタログは下記になります。

Skism S 2020/09 <https://prosite.eidai-sangyo.co.jp/link/cgi-bin/openCatalog.cgi?catalogId=A7262009>

Skism T 2020/09 <https://prosite.eidai-sangyo.co.jp/link/cgi-bin/openCatalog.cgi?catalogId=A7272009>

※製品の改廃及び仕様、価格の変更につきまして、予告なく行う場合があります。ご了承ください。

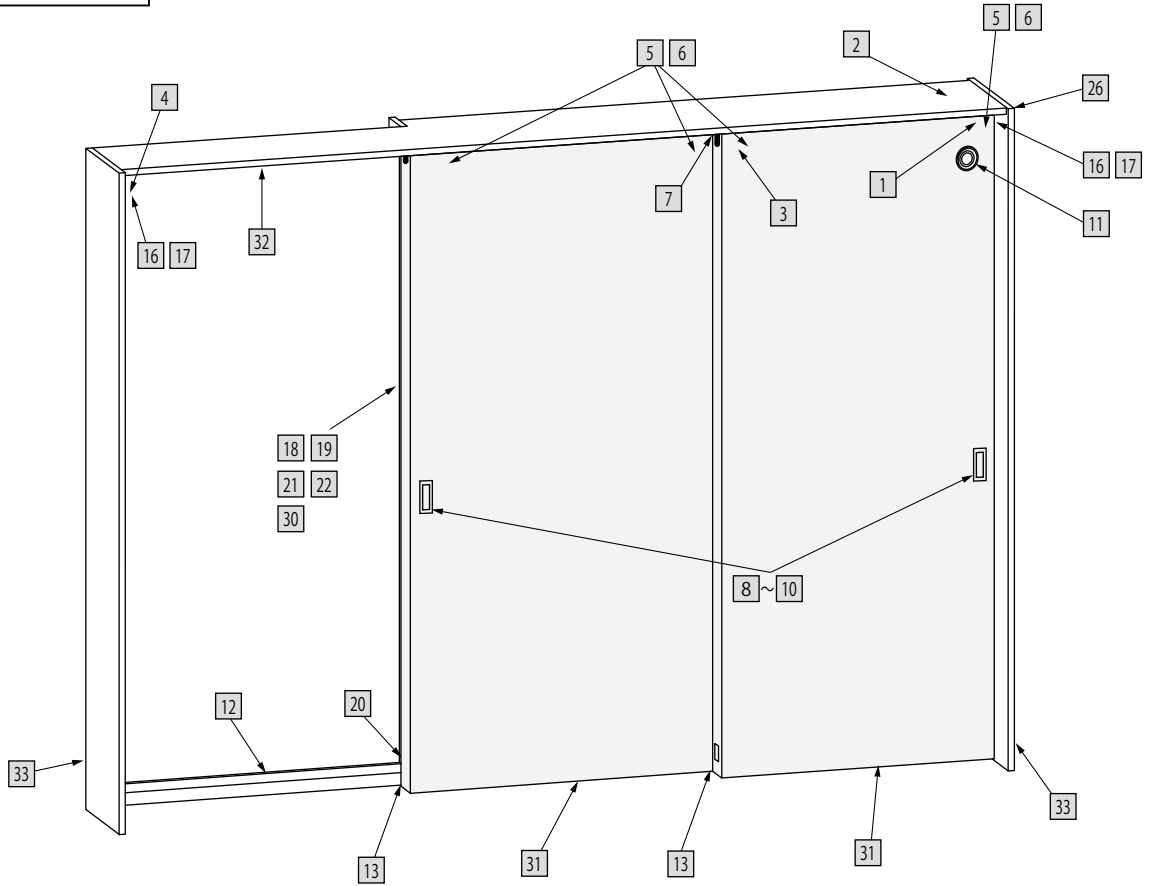

2本引き込み吊り戸



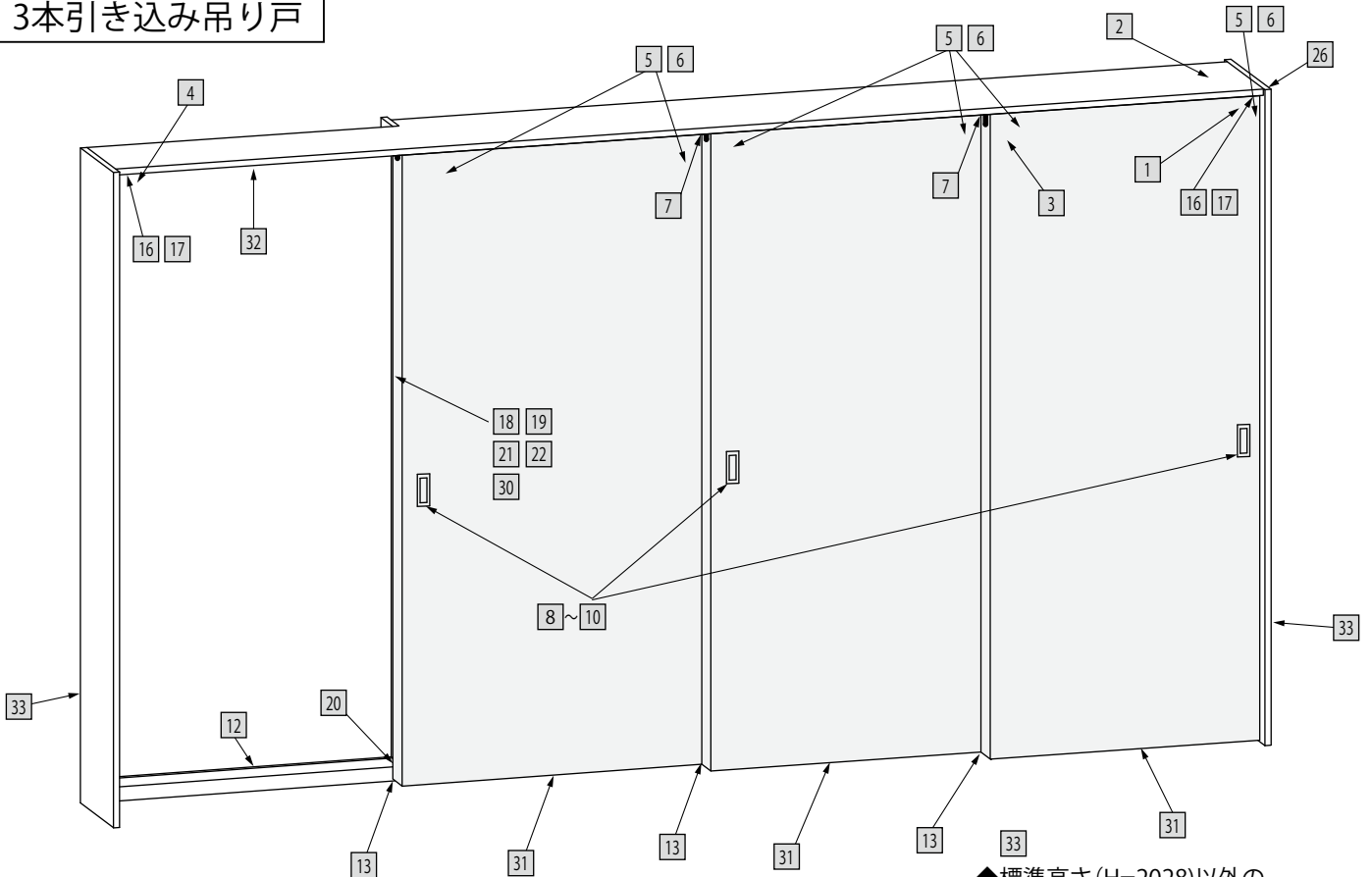

3本引き込み吊り戸

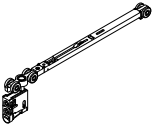
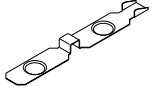
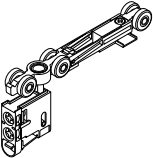

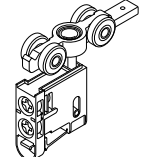
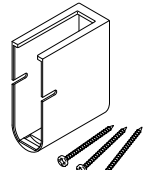
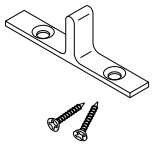
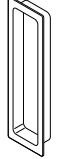
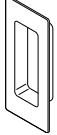
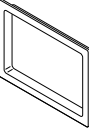

◆標準高さ(H=2028)以外の縦枠、全ての上枠については弊社営業にお問い合わせ下さい。  
※図は固定枠になります。

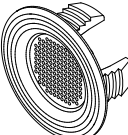
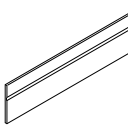
NO.	部品・部材名称	部品・部材品番 (パーツ入力品番)	価格	納期 (出荷日)	入り数 (出荷単位)	仕様	Skism S/T 2020/09 カタログ掲載ページ	備考
1	ファインモーション付き吊り車 	TDB-7TF	7200 円	5 日	1	SUS304 他	S2020 : P.200 T2020 : P.182	材質色
2	ファインモーション受け金具 	TDB-1TFU	400 円	5 日	1	SUS430 他		材質色
3	ブレーキ付き吊り車 	TDB-1TB	2900 円	5 日	1	樹脂他	S2020 : P.201 T2020 : P.183	色調: ブラック
4	ブレーキ受け金具 	TDB-1TBU	300 円	5 日	1	ナイロン複合材		色調: グレー
5	吊り車本体 	TDB-1TK	2300 円	5 日	1	樹脂他	S2020 : P.201 T2020 : P.183	色調: ブラック
6	吊り車ケース 	TDB-1TKU-N	300 円	5 日	1	亜鉛合金 (ZDC2)		色調: 三価クロメート処理
7	吊り戸用閉止め金具 	TDB-1TSD	600 円	5 日	1	アルミ	S2020 : P.201 T2020 : P.183	色調: シルバー色
8	引き手 	TDB-STB20 ※	4,300 円 R/ アンティークゴールド色 11,800 円	5 日	1	SUS430	S2020: P.355 P.372 T2020: P.395 P.415	※には色記号 Skism S…(S/シルバー、B/マットブラック、W/ ホワイト) が入ります。 Skism T…(S/シルバー、B/マットブラック、W/ ホワイト、R/ アンティークゴールド) が入ります。 R/ アンティークゴールド色のみ別料金になります。
9	オプション引き手タイプ1 	TDB-STB210C	3,800 円	5 日	1	亜鉛ダイキャスト	S2020 : P.355 T2020 : P.395	色調: クローム
10	オプション引き手タイプ3 (空錠) 	TDB-STBSK1PS	3,800 円	5 日	1	アルミダイキャスト +SGCC 他	S2020 : P.355 T2020 : P.395	色調: シルバー

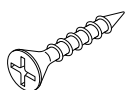
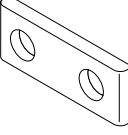
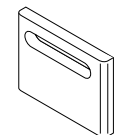
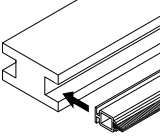
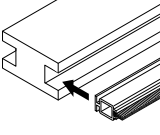
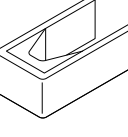
※製品の改廃及び仕様、価格の変更につきまして、予告なく行う場合があります。ご了承ください。

NO.	部品・部材名称	部品・部材品番 (パーツ入力品番)	価格	納期 (出荷日)	入り数 (出荷単位)	仕様	Skism S/T 2020/09 カタログ掲載ページ	備考
11	スモールライト 	TDB-CSL	4,300 円	5 日	1 セット	アクリル	S2020: P.205 P.370 T2020: P.187 P.414	色調: 透明
12	袖壁用幅木 	IPE-HH01 ※ 08 (3X65X840)	4,000 円	5 日	1	オレフィン シート貼り ABS		※には色記号 (PH/ プレーンホワイト、 WH (WB)/ハーモニックホワイト、 PP(LC)/パールベール、 LN/ ネイキッドライト、 GM/ グレースミディアム、 CB (MW) / ショコラブラウン、 DB (DW) / ディープブラック、 MB/ マットブラック) が入ります。
13	マグネットガイド 	TDB-1MG2/TDB-2MG2	3,600 円	5 日	1 セット	SUS304 他/ カバー: 亜鉛 ダイカスト他	S2020: P.201 P.221 T2020: P.183 P.199	色調: シルバー TDB-2MG2 は、マグネットの向き (N/S) を TDB-1MG2 と逆向きに取り付けた仕様で白シールを添付して区別する。
14	吊りレール固定ビス 	TDB-1TRB55	200 円	5 日	1			
15	仮固定ビス: φ 3.5 × 14 	TDB-KARI	100 円	5 日	1			鴨居レール仮固定ビス
16	隙間隠し (鴨居用) 	TDB-SK7、 TDB-SK7G	100 円	5 日	1	ポリプロピレン		色調: 色記号なし / ブロンズ、 G/ グレー
17	隙間隠し (3 番枠、鴨居用) 	TDB-SK6	100 円	5 日	1			色調: ブロンズ
18	中方立金具本体 (標準用モヘア) 	TDB-3NTP1945	6,100 円	5 日	1	ベース→硬質 ABS、シール 材→PP 製モ ヘア		色調: ベース / グレー、モヘア / ブラック
19	中方立金具本体 (ハイドア用モヘア) 	TDB-3NTP2205	7,200 円	5 日	1	ベース→硬質 ABS、シール 材→PP 製モ ヘア		色調: ベース / グレー、モヘア / ブラック
20	中方立下部パーツ 	TDB-2NTB	100 円	5 日	1	ABS		

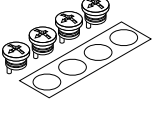
※製品の改廃及び仕様、価格の変更につきまして、予告なく行う場合があります。ご了承ください。

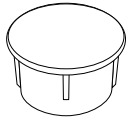
NO.	部品・部材名称	部品・部材品番 (パーツ入力品番)	価格	納期 (出荷日)	入り数 (出荷単位)	仕様	Skism S/T 2020/09 カタログ掲載ページ	備考
21	中方立調整ツマミセット (枠外高:2028mm標準用) 	TDB-2NTT3 ※	400 円	5 日	1	中方立て調整ツマミ:POM 穴隠しシール: オレフィン シート		※には色記号 (PH/ブレンホワイト、WH(WB)/ハーモニックホワイト、PP(LC)/パールパール、LN/ネイキッドライト、GM/グレースミディアム、CB (MW) / ショコラブラウン、DB (DW) / ディープブラック、MB/マットブラック) が入ります。 中方立調整ツマミ (TDB-2NTT ●) × 3 個 穴隠しシール× 1 枚
22	中方立調整ツマミセット (枠外高:2288mm/ハイドア用) 	TDB-2NTT4 ※	500 円	5 日	1	中方立て調整ツマミ:POM 穴隠しシール: オレフィン シート		※には色記号 (PH/ブレンホワイト、WH(WB)/ハーモニックホワイト、PP(LC)/パールパール、LN/ネイキッドライト、GM/グレースミディアム、CB (MW) / ショコラブラウン、DB (DW) / ディープブラック、MB/マットブラック) が入ります。 中方立調整ツマミ (TDB-2NTT ●) × 4 個 穴隠しシール× 1 枚
23	中方立調整ツマミ 	TDB-2NTT ※	100 円	5 日	1	POM		※には色記号 (B/黒→CB・DB・MB・RB色用、W/白→PH・WH・RP色用、L/ライト→PP・LN・RU色用、M/ミディアム→GM色用) が入ります。
24	IPビス 	TDB-IPB1	40 円	5 日	1	炭素鋼		枠固定用ビス
25	枠組み立て用ビス 	TDB-02B03	80 円	5 日	1	鉄 (表面処理:三価クロメート)		
26	組み立て用ナット (鬼目ナット) 	TDB-02N01	40 円	5 日	1	亜鉛合金ダイカスト (亜鉛メッキクロメート処理)		鴨居取付品
27	ビスセット (枠高さ H:2028mm用) 	TDB-HBS16 ※	1,400 円	5 日	1			IPビス:16本、枠組み立て用ビス:4個、ビス穴キャップ:10個 ※には色記号 (Y/ブラウン→Y・T・BM・BS色用 (B/ブラック→MB色用、C/クリアー→GM色用、U/アンバー→CB・DB・RB色用、L/ライト→PP・LN・RU色用、W/ホワイト→RP・PH・WN色用) が入ります。
28	ビスセット (枠高さ H:2288mm用) 	TDB-HBS18 ※	2,000 円	5 日	1			IPビス:18本、枠組み立て用ビス:4個、ビス穴キャップ:12個 ※には色記号 (B/ブラック→MB色用、C/クリアー→GM色用、U/アンバー→CB・DB・RB色用、L/ライト→PP・LN・RU色用、W/ホワイト→RP・PH・WN色用) が入ります。
29	ビス穴キャップ 	TDB-CC4 ※-10	300 円	5 日	10	ポリエチレン		※には色記号 (B/ブラック→MB色用、C/クリアー→GM色用、U/アンバー→CB・DB・RB色用、L/ライト→PP・LN・RU色用、W/ホワイト→RP・PH・WN色用) が入ります。

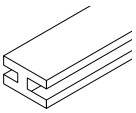
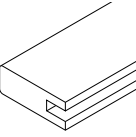
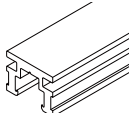
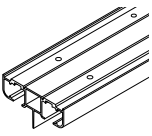
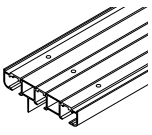
NO.	部品・部材名称	部品・部材品番 (パーツ入力品番)	価格	納期 (出荷日)	入り数 (出荷単位)	仕様	Skism S/T 2020/09 カタログ掲載ページ	備考
30	中方立    	IPE-2VW215 ※	21,700 円 2本引き込み吊り戸用 (額縁調整枠用)	5日	1	オレフィン シート張り LVSまたはメ ラミンタイプ MDF	Skism S/T 2020/09 カタログ掲載ページ	※には色記号 (PH/ プレーンホワイト、 WH (WB)/ハーモニックホワイト、 PP (LC)/パールベール、 LN/ ネイキッドライト、 GM/ グレースミディアム、 CB (MW) / ショコラブラウン、 DB (DW) / ディープブラック、 MB/ マットブラック) が入ります。
		IPE-2VX215 ※	19,100 円 3本引き込み吊り戸用					
		IPE-2JVT55 ※	20,100 円 2本引き込み吊り戸用 (壁厚 105 ~ 120mm)					
		IPE-2JVT95 ※	20,100 円 2本引き込み吊り戸用 (壁厚 119 ~ 134mm)					
		IPE-2VC17 ※	22,700 円 2本引き込み吊り戸用 (壁厚 133 ~ 148mm)					
		IPE-2VD19 ※	22,700 円 2本引き込み吊り戸用 (壁厚 147 ~ 162mm)					
		IPE-2VXD10 ※	19,100 円 3本引き込み吊り戸用 (壁厚 147 ~ 162mm)					
31	アルミチャンネル下部 プレートレール (SV、VD デザイン)  	TDB-TGR3-680	4,800 円	5日		ABS 樹脂	Skism S/T 2020/09 カタログ掲載ページ	
		TDB-TGR3-706	4,800 円					
		TDB-TGR3-1200	8,640 円					
		TDB-TGR3-1420	8,640 円					
32	吊りレール   2本引き込み吊り戸用   3本引き込み吊り戸用	TDB-2TRHWH2435	30,000 円 (重なり 111 用 / 2本引き込み吊り戸)	5日	1	アルミ	S2020: P.200 T2020: P.182	色調：ホワイト
		TDB-2TRHXH3182	25,500 円 (重なり 111 用 / 3本引き込み吊り戸)					
		TDB-1TRHW ※ 2435	30,000 円 (L=2435mm/2本 引き込み吊り戸 / 重なり 111 用)					
		TDB-1TRHW65 ※ 2435	30,000 円 (L=2435mm/2本 引き込み吊り戸 / 重なり 65 用)					
		TDB-1TRHX ※ 3182 (L/R)	25,500 円 (L=3182mm/3本 引き込み吊り戸 / 重なり 111 用 -L)					
		TDB-1TRHX65 ※ 3182 (L/R)	25,500 円 (L=3182mm/3本 引き込み吊り戸 / 重なり 65 用 -L)					

※製品の改廃及び仕様、価格の変更につきまして、予告なく行う場合があります。ご了承ください。

### 33 建具枠（縦枠）について

#### ●枠タイプ

##### ・固定枠

<ストライク加工無し>

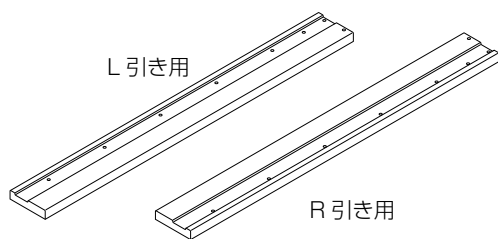

##### ・額縁調整枠

<ストライク加工無し>

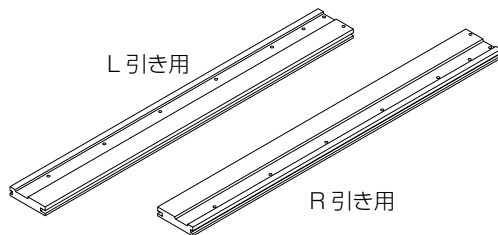

#### ●枠断面図

##### ・固定枠

##### ・額縁調整枠

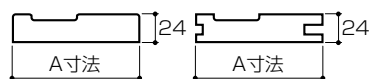

#### <L/Rの見分け方>

縦枠のL/Rについては、縦枠を正面から見て戸じゃくりが左にあれば「L」、右にあれば「R」となります

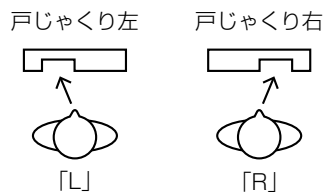

縦枠の発注時は戸じゃくりにご注意ください。

#### 左引き

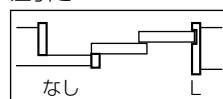

#### 右引き

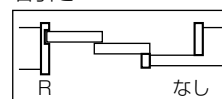

#### <ストライク加工無し>

枠断面図	A寸法	(L/R)	部品・部材品番 (パーツ入力品番)	価格	納期 (出荷日)	入り数 (出荷単位)	仕様
固定枠	140mm	L	TDB-JNA30 ※ -20 L=2028 L	12,900 円	5 日	1	MDF
		R	TDB-JNA30 ※ -20 L=2028 R				
固定枠	154mm	L	TDB-JNB30 ※ -20 L=2028 L	13,400 円			
		R	TDB-JNB30 ※ -20 L=2028 R				
固定枠	168mm	L	TDB-JNC30 ※ -20 L=2028 L	13,400 円			
		R	TDB-JNC30 ※ -20 L=2028 R				
固定枠	182mm	L	TDB-JND40 ※ -20 L=2028 L	13,700 円			
		R	TDB-JND40 ※ -20 L=2028 R				
額縁調整枠	140mm	L	TDB-JVW11 ※ -20 L=2028 L	12,600 円			
		R	TDB-JVW11 ※ -20 L=2028 R				
額縁調整枠	182mm	L	TDB-JVX11 ※ -20 L=2028 L	14,000 円			
		R	TDB-JVX11 ※ -20 L=2028 R				

#### <ストライク加工有り>

枠断面図	A寸法	(L/R)	部品・部材品番 (パーツ入力品番)	価格	納期 (出荷日)	入り数 (出荷単位)	仕様
固定枠	140mm	L	TDB-JNA30 ※ -20 L=2028 L+KW	12,900 円	5 日	1	MDF
		R	TDB-JNA30 ※ -20 L=2028 R+KW				
固定枠	154mm	L	TDB-JNB30 ※ -20 L=2028 L+KW	13,400 円			
		R	TDB-JNB30 ※ -20 L=2028 R+KW				
固定枠	168mm	L	TDB-JNC30 ※ -20 L=2028 L+KW	13,400 円			
		R	TDB-JNC30 ※ -20 L=2028 R+KW				
固定枠	182mm	L	TDB-JND40 ※ -20 L=2028 L+KW	13,700 円			
		R	TDB-JND40 ※ -20 L=2028 R+KW				
額縁調整枠	140mm	L	TDB-JVW11 ※ -20 L=2028 L+KW	12,600 円			
		R	TDB-JVW11 ※ -20 L=2028 R+KW				
額縁調整枠	182mm	L	TDB-JVX11 ※ -20 L=2028 L+KW	14,000 円			
		R	TDB-JVX11 ※ -20 L=2028 R+KW				

※には色記号（Skism S… PH/ブレンホワイト、WH(WB)/ハーモニックホワイト、PP(LC)/パールペール、LN/ネイキッドライト、GM/グレースミディウム、CB(MW)/ショコラブラウン、DB(DW)/ディープブラック）が入ります。

（Skism T… MB/マットブラック、PH/ブレンホワイト）が入ります。

※標準高さ(H=2028)以外の縦枠、全ての上枠については弊社営業にお問い合わせ下さい。

※額縁についてはカタログ『Skism S 2020/09 P.373』『Skism T 2020/09 P.416』をご覧ください。

EIDAI ホームページの 2020/09 カタログは下記になります。

Skism S 2020/09 <https://prosite.eidai-sangyo.co.jp/link/cgi-bin/openCatalog.cgi?catalogId=A7262009>

Skism T 2020/09 <https://prosite.eidai-sangyo.co.jp/link/cgi-bin/openCatalog.cgi?catalogId=A7272009>