

- ◇当部品、部材は当社製品のメンテナンス用であり、当社製品以外の使用については対応いたしておりません。
- ◇部材・部品金額の合計は [単価×数量 + 運賃 (運賃については別途ご確認ください。)] となります。
- ◇納期は目安です。製品の生産量および生産工程により、遅れる場合がございます。
- ◇価格はすべて税抜き価格となります。

■ **パーツ部材については、まず検査証に記載してある品番及び製番をご確認願います。**

※品番とは製品の種類・色・デザインなどを区別する為に付ける番号です。
製番とは生産日、生産地を特定する為に付ける番号です。

※ 検査証はドアの吊元の木口下側に貼ってあります。

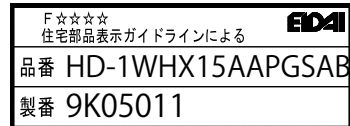

■ **品番の見方** ☆：デザイン記号 ※：色柄記号

■ (片引き戸)

品番例：HD-1WHX15A ☆※ AB

<引き勝手について>

左引き (L) 右引き (R)

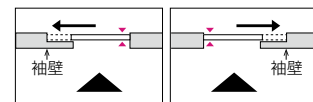

(片引き戸枠セット)

品番例：HF-1BVA15A1 ※ (L/R)

■ (デザイン記号と色柄記号)

☆：デザイン記号

<2ケタのアルファベットとなります>

グレインエレメント：GF、GT、GC、GW

ソリッドエレメント：AP、AS、AM、AT

※：色柄記号

<2ケタのアルファベットの記号となります>

グレインエレメント：MK、ME、MY、MV

ソリッドエレメント：GS、CS、DS、AD、AR

■ **製番の見方**

製番 9K05011



(例)生産日・・・平成 29年 10月 5日

9 K 05 01 1

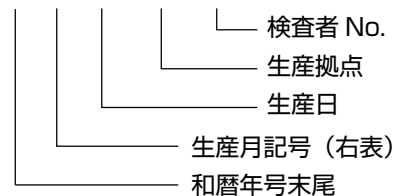

「生産月記号表」

1月	A
2月	B
3月	C
4月	D
5月	E
6月	F
7月	G
8月	H
9月	J
10月	K
11月	L
12月	M

建具デザインおよび色記号についてデジタルカタログ グランマジェスト カタログ<製品イメージ> 2020/12 をご覧ください。

グランマジェスト カタログ<製品イメージ> 2020/12 P.11～P.24

EIDAI ホームページのデジタルカタログは下記になります。

グランマジェスト<製品イメージ> 2020/12

https://prosite.eidai-sangyo.co.jp/iportal/CatalogDetail.do?method=initial_screen&volumeID=GAZOU&categoryID=31558000%200&catalogID=139124530000&type=mc&position=2&sortKey=CatalogMajor9930000&sortOrder=DESC

グランマジェスト<品番・価格/設計・施工情報> 2021/01

https://prosite.eidai-sangyo.co.jp/iportal/CatalogDetail.do?method=initial_screen&volumeID=GAZOU&categoryID=315580000&catalogID=139145630000&type=mc&position=1&sortKey=CatalogMajor9930000&sortOrder=DESC

片引き戸

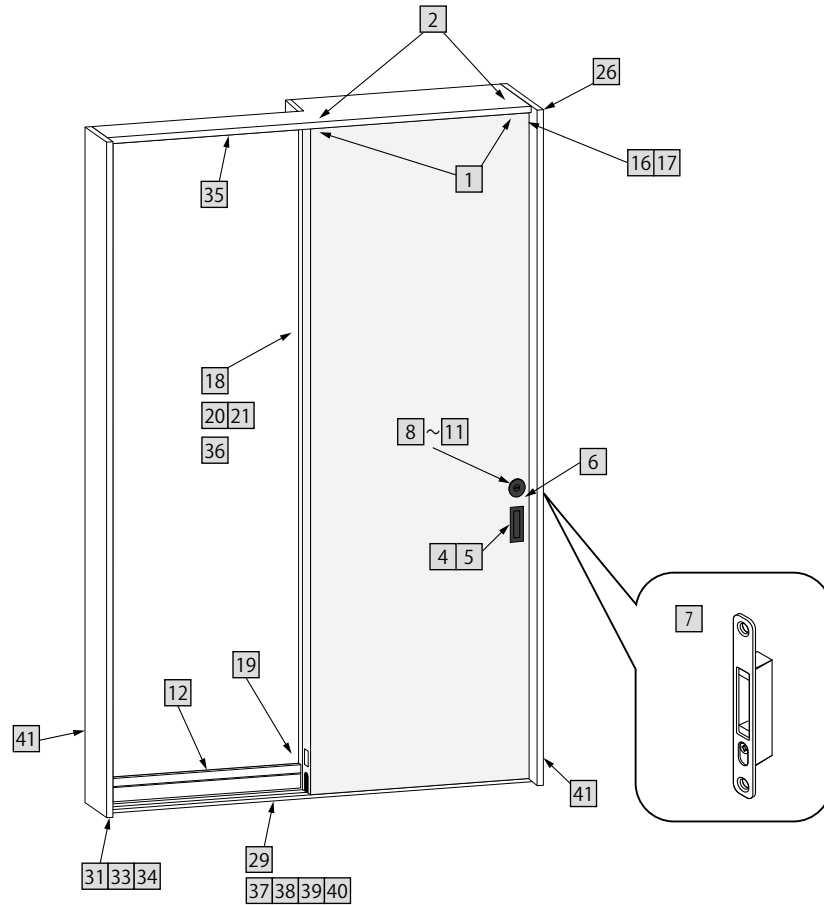

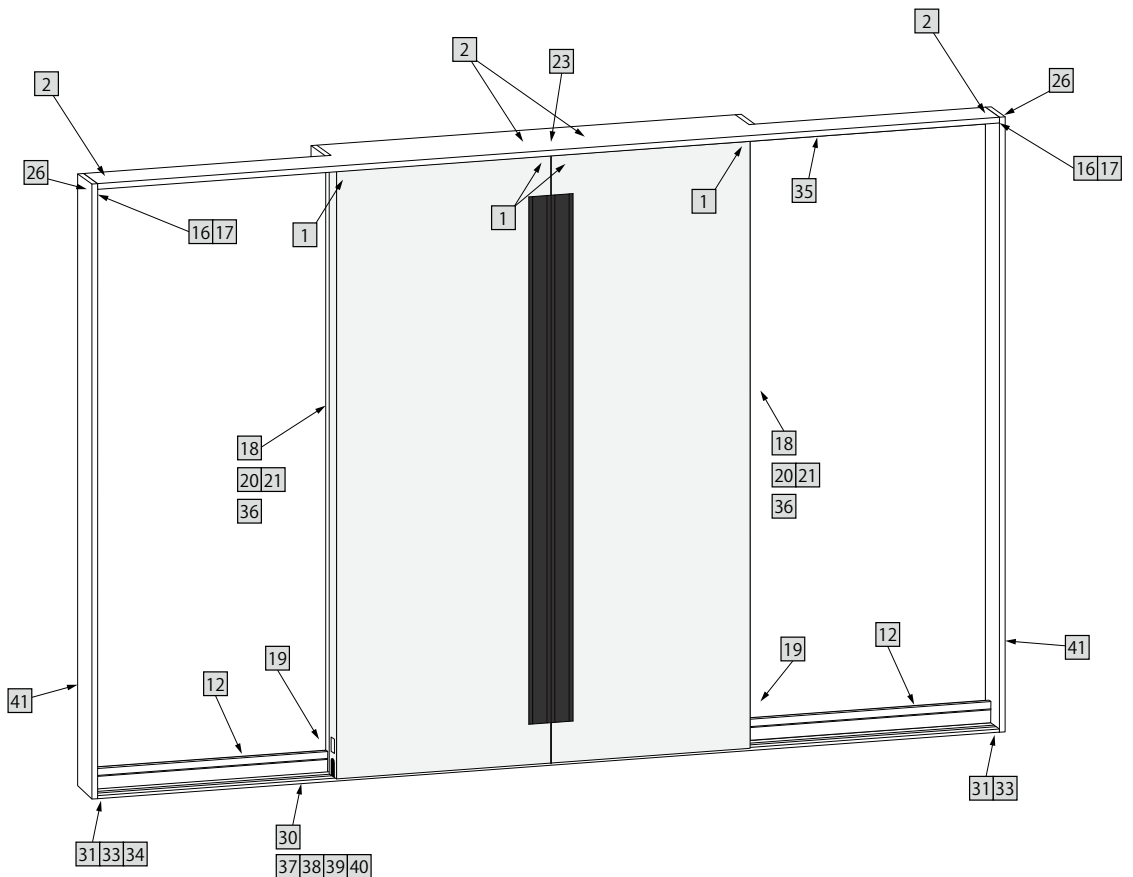

引き分け戸



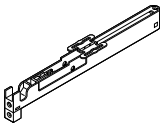
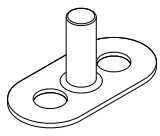
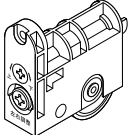
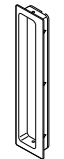
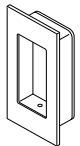
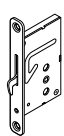
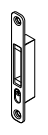
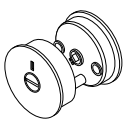
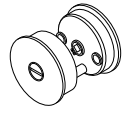
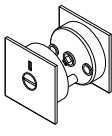

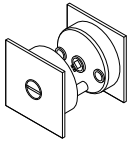
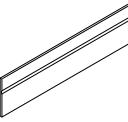

※製品の改廃及び仕様、価格の変更につきまして、予告なく行う場合があります。ご了承ください。

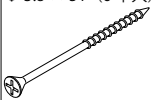
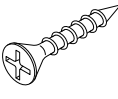
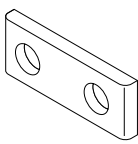
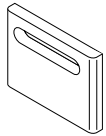
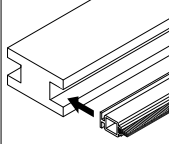
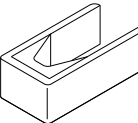
NO.	部品・部材名称	部品・部材品番 (パーツ入力品番)	価格	納期 (出荷日)	入り数 (出荷単位)	仕様	グランマジエスト カタログ掲載ページ	備考
1	超重量用引き戸ファイン ーション金具 	TDB-3BHM	4,900 円	5 日	1	樹脂他	P.128	色調：材質色
2	超重量用ファインモー ーション受けピン 	TDB-2FMP	4,400 円	5 日	1	ステンレス		固定ビス X2 を同梱し、ファインーション金具本体にセッ ト済み
3	2 次元調整戸車 	TDB-S10B	2,800 円	5 日	1	樹脂他	P.128	色調：ブラック
4	GM 用引き手タイプ 1 	TDB-STB143 ※	C…4,900 円 B…6,200 円	受 8	1	垂鉛ダイキャ スト	P.54、P.56	色 調：C/クロムシルバー B/パールブラック 取付ビス入り
5	GM 用引き手タイプ 2 	TDB-STB210 ※	4,300 円	受 8	1	垂鉛ダイキャ スト	P.54、P.57	色 調：C/クロムシルバー B/パールブラック 取付ビス入り
6	鎌錠ケース錠 (ケース錠のみ) 	TDB-BRP05	3,500 円	受 8	1	スチールステ ンレス		色調：材質色
7	鎌錠用ストライク 	TDB-BSB06	1,200 円	受 8	1	スチールステ ンレス		色調：材質色
8	丸座表示パーツ 	HDB-BKH17 ※	C…6,000 円 B…7,700 円	受 8	1	垂鉛ダイキャ スト	P.56、P.57	※には色記号 (C/クロムシルバー、B/パールブラック色) が入ります。
9	丸座間仕切りパーツ 	HDB-BKM17 ※	C…6,000 円 B…7,700 円	受 8	1	垂鉛ダイキャ スト		※には色記号 (C/クロムシルバー、B/パールブラック色) が入ります。
10	角座表示パーツ 	HDB-BKH18 ※	C…6,000 円 B…7,700 円	受 8	1	垂鉛ダイキャ スト	P.56、P.57	※には色記号 (C/クロムシルバー、B/パールブラック色) が入ります。

※製品の改廃及び仕様、価格の変更につきまして、予告なく行う場合があります。ご了承ください。

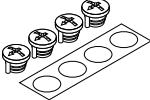
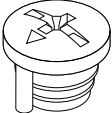
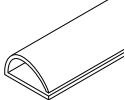
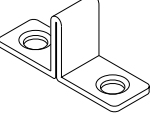
NO.	部品・部材名称	部品・部材品番 (パーツ入力品番)	価格	納期 (出荷日)	入り数 (出荷単位)	仕様	グランマジエスト カタログ掲載ページ	備考
11	角座間仕切りパーツ 	HDB-BKM18 ※	C…6,000 円 B…7,700 円	受 8	1	亜鉛ダイキャスト		※には色記号 (C/ クロームシルバー、B/ パールブラック色) が入ります。
12	袖壁用幅木 	IPE-HH01 ※ 08 (3X65X840)	4,000 円	5 日	1	オレフィン シート貼り ABS		※には色記号 (PH/ 単色ホワイト、 LN/ ネイキッドライト、 GM/ グレースミディアム、 CB/ ショコラブラウン、 DB/ ディープブラック、 MB/ マットブラック) が入ります。
13	鴨居レール固定ビス： Φ 3.8 × 51 (4 本入) 	TDB-ARKB1	200 円	5 日	1			鴨居レール固定ビス
14	鴨居レール固定ビス： Φ 3.8 × 51 (6 本入) 	TDB-ARKB2	200 円	5 日	1			鴨居レール固定ビス
15	仮固定ビス： φ 3.5 × 14 	TDB-KARI	100 円	5 日	1			鴨居レール仮固定ビス
16	隙間隠し (鴨居用) 	TDB-SK7	100 円	5 日	1	ポリプロピレン		色調：ブロンズ
17	隙間隠し (3 番枠、鴨居用) 	TDB-SK6	100 円	5 日	1			色調：ブロンズ
18	中方立金具本体 	TDB-3NTP2229	7,200 円	5 日	1	ベース…硬質 ABS、シール 材…PP 製モ ヘア		色調：ベース/グレー、モヘア/ブラック
19	中方立下部パーツ 	TDB-2NTB	100 円	5 日	1	ABS		

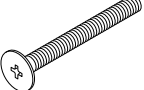
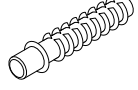
※製品の改廃及び仕様、価格の変更につきまして、予告なく行う場合があります。ご了承ください。

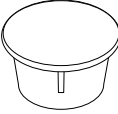
NO.	部品・部材名称	部品・部材品番 (パーツ入力品番)	価格	納期 (出荷日)	入り数 (出荷単位)	仕様	グランマジエスト カタログ掲載ページ	備考
20	中方立調整ツマミセット 	TDB-2NTT4 ※	500 円	5 日	1	中方立て調整 ツマミ：POM 穴隠しシール： オレフィン シート		※には色記号 (PH/単色ホワイト、LN/ネイキッドライト、GM/グレースミディアム、CB/ショコラブラウン、DB/ディーブブラック、MB/マットブラック) が入ります。 中方立調整ツマミ (TDB-2NTT ※) × 4 個、穴隠しシール × 1 枚
21	中方立調整ツマミ 	TDB-2NTT ※	100 円	5 日	1	POM		※には色記号 (PH/単色ホワイト、LN/ネイキッドライト、GM/グレースミディアム、CB/ショコラブラウン、DB/ディーブブラック、MB/マットブラック) が入ります。
22	引き戸クッション材 (裏面両面テープ付き) 	TDB-TCB	8,200 円	1 ヶ月	1	ABS、エラストマー		色調：ブラック
23	閉止め金具 	TDB-TSD1	500 円	5 日	1	鉄		色調：塗装黒
24	IP ビス 	TDB-IPB1	40 円	5 日	1	炭素鋼		枠固定用ビス
25	枠組み立て用ビス 	TDB-02B03	80 円	5 日	1	鉄 (表面処理：三 価クロメート)		
26	組み立て用ナット (鬼目ナット) 	TDB-02N01	40 円	5 日	1	亜鉛合金ダイ カスト (亜鉛メッキク ロメート処理)		鴨居取付品
27	ビスセット 	TDB-HBS18 ※	2,000 円	5 日	1			IP ビス：18 本、枠組み立て用ビス：4 個、ビス穴キャップ：12 個 ※には色記号 (B/ブラック → MB 柄用、C/クリアー → GM 柄用、U/アンバー → CB・DB 柄用、L/ライト → LN 柄用、W/ホワイト → PH 柄用) が入ります。
28	ビス穴キャップ 	TDB-CC4 ※ -10	300 円	5 日	10	ポリエチレン	P.127	※には色記号 (B/ブラック → MB 柄用、C/クリアー → GM 柄用、U/アンバー → CB・DB 柄用、L/ライト → LN 柄用、W/ホワイト → PH 柄用) が入ります。

※製品の改廃及び仕様、価格の変更につきまして、予告なく行う場合があります。ご了承ください。

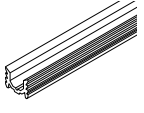
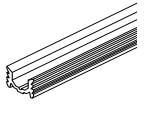
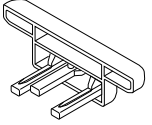
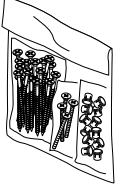
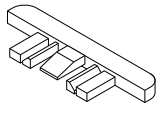
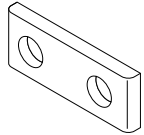
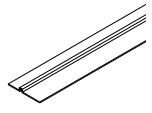
NO.	部品・部材名称	部品・部材品番 (パーツ入力品番)	価格	納期 (出荷日)	入り数 (出荷単位)	仕様	グランマジエスト カタログ掲載ページ	備考
29	敷居レール (L = 1700) 	TDB-URB1 ※	5,200 円	受 2 直	1	アルミ		※には色記号(B / ブロンズ色、S / シルバー色)が入ります。
30	敷居レール (L = 3600) 	TDB-URB1 ※ 36	6,400 円	受 2 直	1	アルミ		※には色記号(B / ブロンズ色、S / シルバー色)が入ります。
31	隙間隠し (シート敷居用) 	TDB-SK8 ※	300 円	5 日	1	ポリプロピレン		※には色記号(B / ブロンズ色、G / グレー色)が入ります。 シート敷居同梱品
32	シート敷居固定ビス セット 	TDB-HBS9-4	400 円	5 日	1			IP ビス : 4 本 組み立て用ビス : 2 本
33	隙間隠し (床付け平型レール用) 	TDB-SK8 ※	400 円	5 日	1	ナイロン		※には色記号(B / ブロンズ色、G / グレー色)が入ります。 床付け平柄レール同梱品
34	隙間隠し (ムク敷居用) 	TDB-SK7	100 円	5 日	1	ポリプロピレン		色調 : ブロンズ ムク塗装敷居同梱品
35	鴨居レール 	TDB-2ARV1H1402	5,800 円 (L=1402)	5 日	1	アルミ		色調 : ブロンズ
		TDB-2ARV1H1597	6,200 円 (L=1597)					
		TDB-2ARV1H1684	6,500 円 (L=1684)					
		TDB-2ARV2H3376	9,600 円 (L=3376 引き分け 戸用)					

※製品の改廃及び仕様、価格の変更に付きまして、予告なく行う場合があります。ご了承ください。

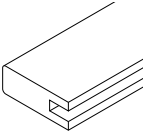
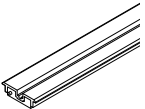
NO.	部品・部材名称	部品・部材品番 (パーツ入力品番)	価格	納期 (出荷日)	入り数 (出荷単位)	仕様	グランマジエスト カタログ掲載ページ	備考
36	中方立 	IPE-2WV10 ※ (L=2433/2533)	18,500 円 モヘア無し 25,000 円 モヘア有り 額縁調整枠用対応壁 厚記号 1	5 日	1	オレフィン シート貼り LVS またはメラミ ンタイプ MDF	P.127	※には色記号 (PH/ 単色ホワイト、LN/ ネイキッドライト、 GM/ グレースミディアム、CB/ ショコラブラウン、DB/ ディー プブラック、MB/ マットブラック) が入ります。 モヘア有りの場合は品番末尾に「+ T」が 入ります。
		IPE-2JVT55 ※ (L=2433/2533)	24,000 円 モヘア無し 30,500 円 モヘア有り 壁厚記号 3 用 (壁厚 60 ~ 75)					
		IPE-2JVT95 ※ (L=2433/2533)	16,200 円 モヘア無し 22,700 円 モヘア有り 壁厚記号 4 用 (壁厚 75 ~ 90) 壁厚記号 6 用 (壁厚 119 ~ 134)					
		IPE-2VB14 ※ (L=2433/2533)	16,200 円 モヘア無し 22,600 円 モヘア有り 壁厚記号 6 用 (壁厚 119 ~ 134)					
		IPE-2VC16 ※ (L=2433/2533)	16,600 円 モヘア無し 24,400 円 モヘア有り 壁厚記号用 (壁厚 133 ~ 148)					
37	シート敷居 	TDB-2RV2V10 ※	5,400 円 片引き戸 W1190 用	短納期 対応	1	シートラッピ ング、発砲 ABS	P.73、P.129	※には色記号 (PH/ 単色ホワイト、WH/ ハーモニックホワ イト、PP/ パールパール、LN/ ネイキッドライト、GM/ グ レースミディアム、CB/ ショコラブラウン、DB/ ディープ ブラック、MB/ マットブラック、MNE/ マニッシュェルム、 MDO/ マッドオーク、LMO/ ライムドオーク、FRM/ フォー スmeerブル、SSC/ サンセットシダー) が入ります。
		TDB-2RV2V15 ※	5,400 円 片引き戸 W1450 用					
		TDB-2RV2V30 ※	5,400 円 片引き戸 W1645 用					
		TDB-2RV2V40 ※	5,400 円 片引き戸 W1732 用					
		TDB-1RV1V10 ※	5,400 円 片引き戸 W1190 用 壁厚記号 3					
		TDB-1RV1V15 ※	5,400 円 片引き戸 W1450 用 壁厚記号 3					
		TDB-1RV1V30 ※	5,400 円 片引き戸 W1645 用 壁厚記号 3					
		TDB-1RV1V40 ※	5,400 円 片引き戸 W1732 用 壁厚記号 3					
		TDB-2RV2V80 ※	11,800 円 引き分け戸 W3424 用					
		TDB-1RV1V80 ※	11,800 円 引き分け戸 W3424 用					

※製品の改廃及び仕様、価格の変更につきまして、予告なく行う場合があります。ご了承ください。

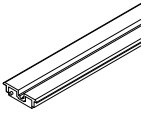
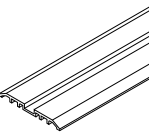
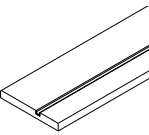
NO.	部品・部材名称	部品・部材品番 (パーツ入力品番)	価格	納期 (出荷日)	入り数 (出荷単位)	仕様	グランマジエスト カタログ掲載ページ	備考	
38	シート敷居 (切り欠き加工済み) 	TDB-1RV1V10 ※ (H/M)	7,000 円 片引き戸 W1190 用	受 8	1	シートラッピング、発砲 ABS	P.73	※には色記号 (PH/ 単色ホワイト、 LN/ ネイキッドライト、 GM/ グレースミディアム、 CB/ ショコラブラウン、 DB/ ディープブラック、 MB/ マットブラック) が入ります。	
		TDB-1RV1V15 ※ (H/M)	7,000 円 片引き戸 W1450 用						
		TDB-1RV1V30 ※ (H/M)	7,000 円 片引き戸 W1645 用						
		TDB-1RV1V40 ※ (H/M)	7,000 円 片引き戸 W1732 用						
		TDB-1RV1V80 ※ HM	14,400 円 引き分け戸 W3424 用						
39	床付け平型レール 	TDB-2ASV10 ※	6,500 円 片引き戸 W1190 用	短納期 対応	1	アルミ	P.74、P.130	※には色記号 (B / ブロンズ色、 MS / シルバー色) が入ります。	
		TDB-2ASV15 ※	6,500 円 片引き戸 W1450 用						
		TDB-2ASV30 ※	6,500 円 片引き戸 W1645 用						
		TDB-2ASV40 ※	6,500 円 片引き戸 W1732 用						
		TDB-2ASV80 ※	11,800 円 引き分け戸 W3424 用						
40	ムク塗装敷居 	TDB-1MV2V1700 ※	11,500 円 引き戸用見込み 100mm L=1700	短納期 対応	1	ムク材 (ゴム集成材)	P.74	※には色記号 (PH/ 単色ホワイト、 WH/ ハーモニックホワイト、 PP/ パールパール、 LN/ ネイキッドライト、 GM/ グレースミディアム、 CB/ ショコラブラウン、 DB/ ディープブラック、 MB/ マットブラック) が入ります。	
		TDB-1MV3V1700 ※	16,100 円 引き戸用見込み 130mm L=1700						
		TDB-1MV3V3600 ※	30,800 円 引き戸用見込み 130mm L=3600						
		TDB-1MV4V1700 ※	16,100 円 引き戸用見込み 144mm L=1700						
		TDB-1MV4V3600 ※	30,800 円 引き戸用見込み 144mm L=3600	受 15					
		TDB-1MV1V1700 ※	11,500 円 引き戸用見込み 85mm L=1700						
		TDB-1MV2V3600 ※	22,000 円 引き分け戸用見込み 85mm L=3600						短納期 対応
		TDB-1MV1V3600 ※	22,000 円 引き分け戸用見込み 85mm L=3600						

※製品の改廃及び仕様、価格の変更につきまして、予告なく行う場合があります。ご了承ください。

41 片引き戸、引き分け戸建具枠（縦枠）について

○枠タイプ

・固定枠

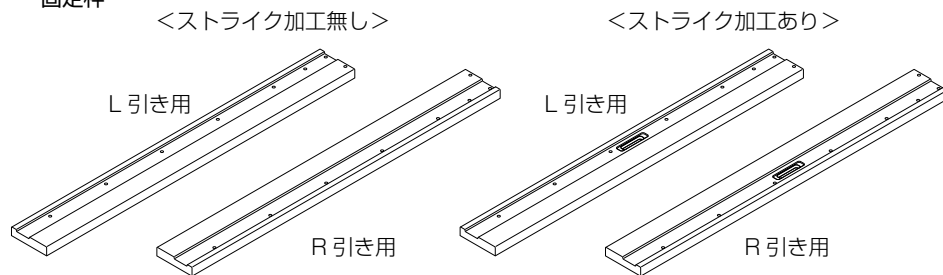

○枠断面図

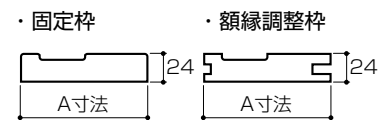

<L/Rの見分け方>

縦枠のL/Rについては、縦枠を正面から見て戸じゃくりが左にあれば「L」、右にあれば「R」となります

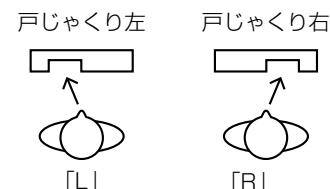

<片引き戸開き勝手について>

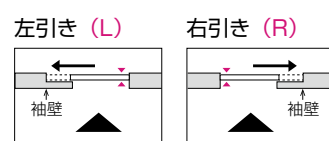

▲：引き手位置

・額縁調整枠

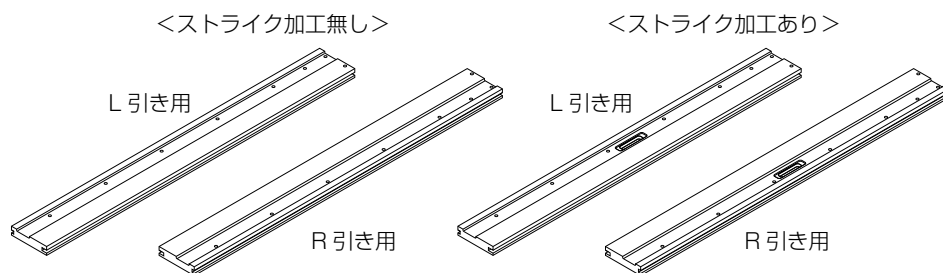

<ストライク加工無し>

枠断面図	A寸法	(L/R)	部品・部材品番 (パーツ入力品番)	価格	納期 (出荷日)	入り数 (出荷単位)	仕様
固定枠	95mm	L	TDB-JNT50 ※ L=2433/2533 L	16,600 円	5 日	1	MDF
		R	TDB-JNT50 ※ L=2433/2533 R				
固定枠	110mm	L	TDB-JNT90 ※ L=2433/2533 L	15,400 円			
		R	TDB-JNT90 ※ L=2433/2533 R				
固定枠	154mm	L	TDB-JNB12 ※ L=2433/2533 L	15,900 円			
		R	TDB-JNB12 ※ L=2433/2533 R				
固定枠	168mm	L	TDB-JNC12 ※ L=2433/2533 L	15,900 円			
		R	TDB-JNC12 ※ L=2433/2533 R				
額縁調整枠	110mm	L	TDB-JN114 ※ L=2433/2533 L	14,400 円			
		R	TDB-JN114 ※ L=2433/2533 R				

<ストライク加工有り>

枠断面図	A寸法	(L/R)	部品・部材品番 (パーツ入力品番)	価格	納期 (出荷日)	入り数 (出荷単位)	仕様
固定枠	95mm	L	TDB-JNT50 ※ L=2433/2533 L+KW	16,600 円	5 日	1	MDF
		R	TDB-JNT50 ※ L=2433/2533 R+KW				
固定枠	110mm	L	TDB-JNT90 ※ L=2433/2533 L+KW	15,400 円			
		R	TDB-JNT90 ※ L=2433/2533 R+KW				
固定枠	154mm	L	TDB-JNB12 ※ L=2433/2533 L+KW	15,900 円			
		R	TDB-JNB12 ※ L=2433/2533 R+KW				
固定枠	168mm	L	TDB-JNB12 ※ L=2433/2533 R+KW	15,900 円			
		R	TDB-JNC12 ※ L=2433/2533 R+KW				
額縁調整枠	110mm	L	TDB-JN114 ※ L=2433/2533 L+KW	14,400 円			
		R	TDB-JN114 ※ L=2433/2533 R+KW				

※には色記号（PH/単色ホワイト、LN/ネイキッドライト、GM/グレースミディアム、CB/ショコラブラウン、DB/ディープブラック、MB/マットブラック）が入ります。

※標準高さ（H=2400/2500）以外の縦枠については弊社営業にお問い合わせ下さい。

EIDAI ホームページのデジタルカタログは下記になります。

グランマジェスト<製品イメージ> 2020/12

https://prosite.eidai-sangyo.co.jp/iportal/CatalogDetail.do?method=initial_screen&volumeID=GAZOU&categoryID=31558000%200&catalogID=139124530000&type=mc&position=2&sortKey=CatalogMajor9930000&sortOrder=DESC

グランマジェスト<品番・価格/設計・施工情報> 2021/01

https://prosite.eidai-sangyo.co.jp/iportal/CatalogDetail.do?method=initial_screen&volumeID=GAZOU&categoryID=31558000&catalogID=139145630000&type=mc&position=1&sortKey=CatalogMajor9930000&sortOrder=DESC

※製品の改廃及び仕様、価格の変更につきまして、予告なく行う場合があります。ご了承ください。