

- ◇当部品、部材は当社製品のメンテナンス用であり、当社製品以外の使用については対応いたしておりません。
- ◇部材・部品金額の合計は [単価×数量 + 運賃 (運賃については別途ご確認ください。)] となります。
- ◇納期は目安です。製品の生産量および生産工程により、遅れる場合がございます。
- ◇価格はすべて税抜き価格となります。

■ パーツ部材については、まず検査証に記載してある品番及び製番をご確認願います。

※品番とは製品の種類・色・デザインなどを区別する為に付ける番号です。
製番とは生産日、生産地を特定する為に付ける番号です。

※ 検査証はドアの吊元の木口下側に貼ってあります。

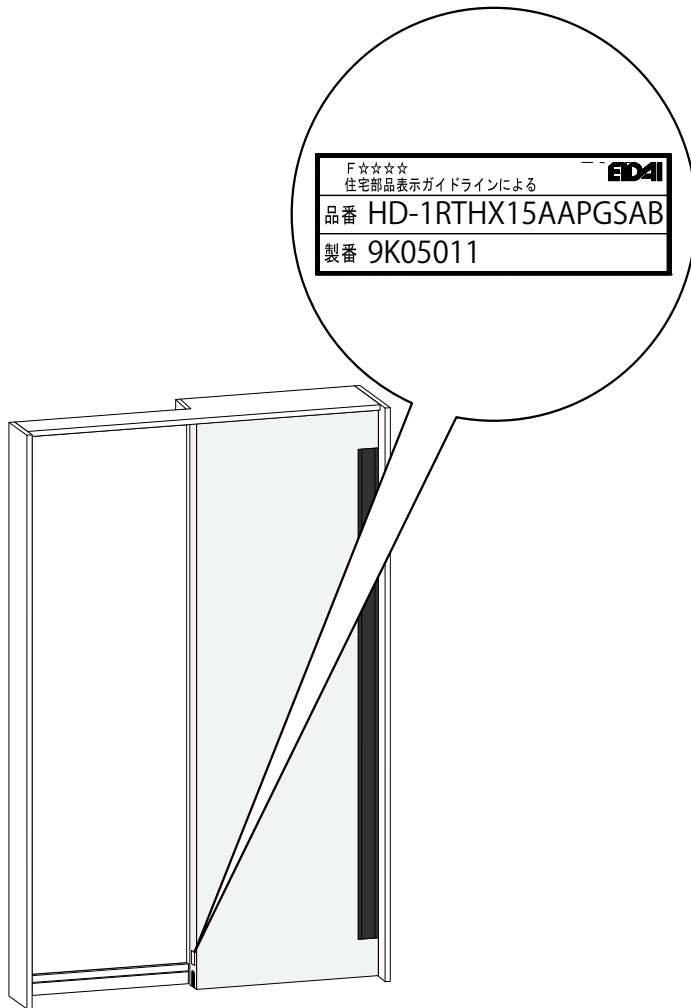

■ 品番の見方 ☆：デザイン記号 ※：色柄記号

■ (片引き戸)

品番例：HD-1RTHX15A ☆※ AB

< 引き勝手について >

左引き (L) 右引き (R)

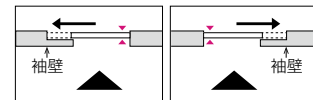

(片引き戸枠セット)

品番例：HF-1WTVA15A1 ※ (L/R)

■ (デザイン記号と色柄記号)

☆：デザイン記号

< 2 ケタのアルファベットとなります >

グレインエレメント：GF、GT、GC、GW

ソリッドエレメント：AP、AS、AM、AT

※：色柄記号

< 2 ケタのアルファベットの記号となります >

グレインエレメント：MK、ME、MY、MV

ソリッドエレメント：GS、CS、DS、AD、AR

■ 製番の見方

製番 9K05011



(例) 生産日・・・平成 29 年 10 月 5 日

9 K 05 01 1

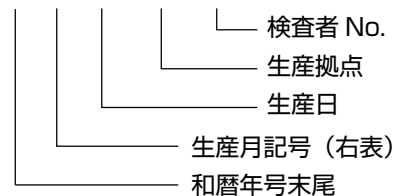

「生産月記号表」

1月	A
2月	B
3月	C
4月	D
5月	E
6月	F
7月	G
8月	H
9月	J
10月	K
11月	L
12月	M

建具デザインおよび色記号についてデジタルカタログ グランマジェスト カタログ<製品イメージ> 2020/12 をご覧ください。

グランマジェスト カタログ<製品イメージ> 2020/12 P.11 ~ P.24

EIDAI ホームページのデジタルカタログは下記になります。

グランマジェスト<製品イメージ> 2020/12

https://prosite.eidai-sangyo.co.jp/iportal/CatalogDetail.do?method=initial_screen&volumeID=GAZOU&categoryID=31558000%200&catalogID=139124530000&type=mc&position=2&sortKey=CatalogMajor9930000&sortOrder=DESC

グランマジェスト<品番・価格/設計・施工情報> 2021/01

https://prosite.eidai-sangyo.co.jp/iportal/CatalogDetail.do?method=initial_screen&volumeID=GAZOU&categoryID=315580000&catalogID=139145630000&type=mc&position=1&sortKey=CatalogMajor9930000&sortOrder=DESC



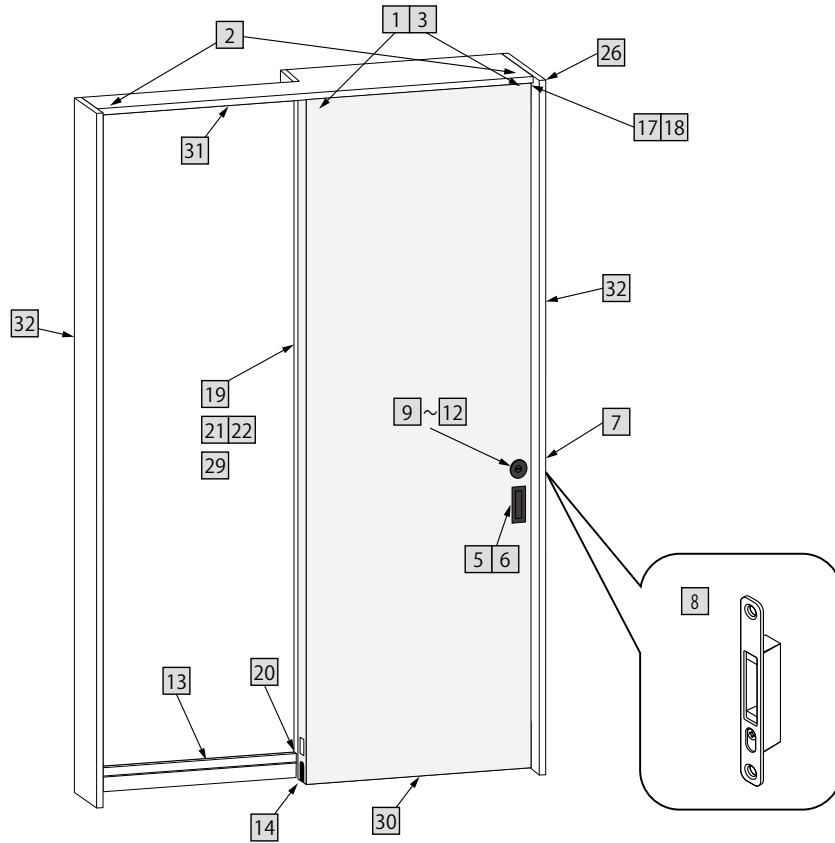

片引き吊り戸

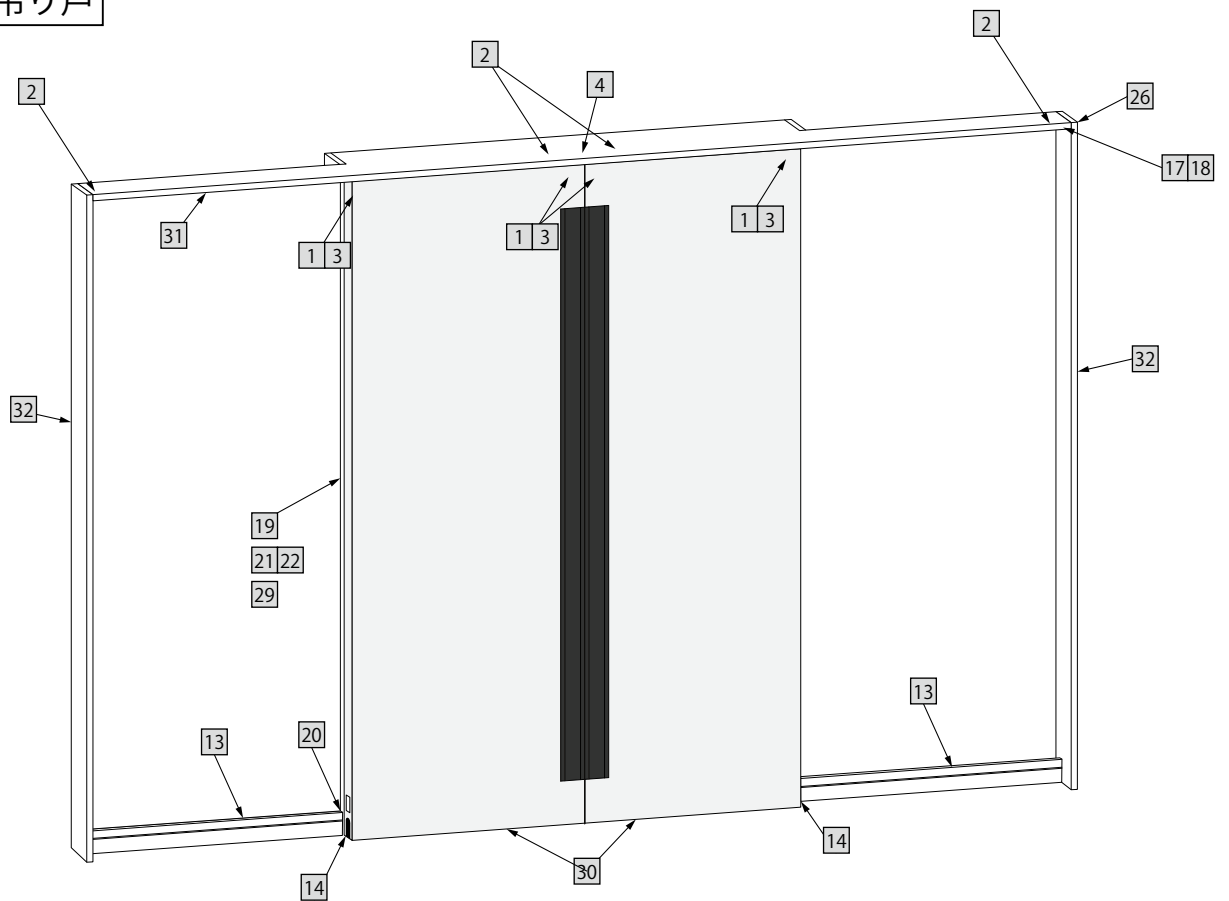

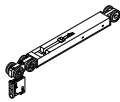
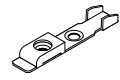
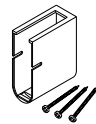
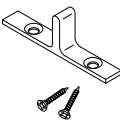

引き分け吊り戸

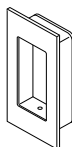
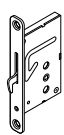
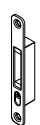

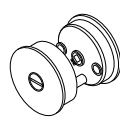

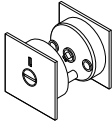
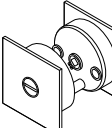
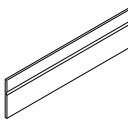
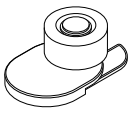

※製品の改廃及び仕様、価格の変更につきまして、予告なく行う場合があります。ご了承ください。

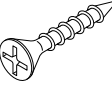
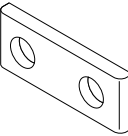
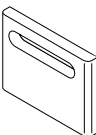
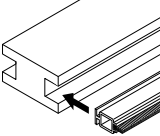
NO.	部品・部材名称	部品・部材品番 (パーツ入力品番)	価格	納期 (出荷日)	入り数 (出荷単位)	仕様	グランマジエスト カタログ掲載ページ	備考
1	ファインモーション付き吊り車 	TDB-3TF	7,200 円	5 日	1	SUS304 他	P.132	色調: 材質色
2	ファインモーション金具 	TDB-3TFU	400 円	5 日	1	SUS430 他		色調: 材質色
3	吊り車ケース 	TDB-1TKU-N	300 円	5 日	1	亜鉛合金 (ZDC2)		色調: 三価クロメート処理
4	吊り戸用閉止め金具 	TDB-1TSD	600 円	5 日	1	アルミ		色調: シルバー色
5	GM 用引き手タイプ 1 	TDB-STB143 ※	C…4,900 円 B…6,200 円	受 8	1	亜鉛ダイキャスト	P.60、P.62	色 調: C/ クロムシルバー B/ パールブラック 取付ビス入り
6	GM 用引き手タイプ 2 	TDB-STB210 ※	4,300 円	受 8	1	亜鉛ダイキャスト	P.60、P.63	色 調: C/ クロムシルバー B/ パールブラック 取付ビス入り
7	鎌錠ケース錠 (ケース錠のみ) 	TDB-BRP05	3,500 円	受 8	1	スチールステンレス		色調: 材質色
8	鎌錠用ストライク 	TDB-BSB06	1,200 円	受 8	1	スチールステンレス		色調: 材質色
9	丸座表示パーツ 	HDB-BKH17 ※	C…6,000 円 B…7,700 円	受 8	1	亜鉛ダイキャスト	P.62、P.63	※には色記号 (C/ クロムシルバー、B/ パールブラック色) が入ります。
10	丸座間仕切りパーツ 	HDB-BKM17 ※	C…6,000 円 B…7,700 円	受 8	1	亜鉛ダイキャスト		※には色記号 (C/ クロムシルバー、B/ パールブラック色) が入ります。

※製品の改廃及び仕様、価格の変更につきまして、予告なく行う場合があります。ご了承ください。

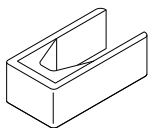
NO.	部品・部材名称	部品・部材品番 (パーツ入力品番)	価格	納期 (出荷日)	入り数 (出荷単位)	仕様	グランマジエスト カタログ掲載ページ	備考
11	角座表示パーツ 	HDB-BKH18 ※	C…6,000 円 B…7,700 円	受 8	1	亜鉛ダイキャスト	P.62、P.63	※には色記号 (C/クロームシルバー、B/パールブラック色) が入ります。
12	角座間仕切りパーツ 	HDB-BKM18 ※	C…6,000 円 B…7,700 円	受 8	1	亜鉛ダイキャスト		※には色記号 (C/クロームシルバー、B/パールブラック色) が入ります。
13	袖壁用幅木 	IPE-HH01 ※ 08 (3X65X840)	4,000 円	5 日	1	オレフィン シート貼り ABS		※には色記号 (PH/単色ホワイト、LN/ネイキッドライト、GM/グレースミディアム、CB/ショコラブラウン、DB/ディープブラック、MB/マットブラック) が入ります。
14	下部ガイド 	TDB-3TKG	800 円	5 日	1	SUS430 他	P.132	色調: 材質色
15	吊りレール固定ビス 	TDB-1TRB55	200 円	5 日	1			
16	仮固定ビス: φ 3.5 × 14 	TDB-KARI	100 円	5 日	1			鴨居レール仮固定ビス
17	隙間隠し (鴨居用) 	TDB-SK7	100 円	5 日	1	ポリプロピレン		色調: ブロンズ
18	隙間隠し (3 番枠、鴨居用) 	TDB-SK6	100 円	5 日	1			色調: ブロンズ
19	中方立金具本体 	TDB-3NTP2229	7,200 円	5 日	1	ベース…硬質 ABS、シール 材…PP 製モヘア		色調: ベース/グレー、モヘア/ブラック

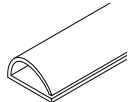
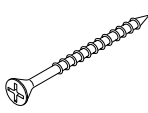
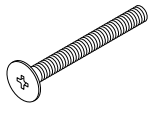
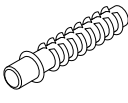
※製品の改廃及び仕様、価格の変更につきまして、予告なく行う場合があります。ご了承ください。

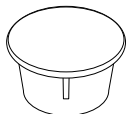
NO.	部品・部材名称	部品・部材品番 (パーツ入力品番)	価格	納期 (出荷日)	入り数 (出荷単位)	仕様	グランマジエスト カタログ掲載ページ	備考
20	中方立下部パーツ 	TDB-2NTB	100 円	5 日	1	ABS		
21	中方立調整ツمامミセッ ト 	TDB-2NTT4 ※	500 円	5 日	1	中方立て調整 ツمامミ：POM 穴隠しシール： オレフィン シート		※には色記号 (LN/ ネイキッドライト、GM/ グレースミ ディウム、CB/ ショコラブラウン、DB/ ディーブブラック、 MB/ マットブラック) が入ります。 中方立調整ツمامミ (TDB-2NTT ※) × 4 個 穴隠しシール× 1 枚
22	中方立調整ツمامミ 	TDB-2NTT ※	100 円	5 日	1	POM		※には色記号 (LN/ ネイキッドライト、GM/ グレースミ ディウム、CB/ ショコラブラウン、DB/ ディーブブラック、 MB/ マットブラック) が入ります。
23	引き戸クッション材 (裏面両面テープ付き) 	TDB-TCB	8,200 円	1 ヶ月	1	ABS、エラス トマー		色調：ブラック
24	IP ビス 	TDB-IPB1	40 円	5 日	1	炭素鋼		枠固定用ビス
25	枠組み立て用ビス 	TDB-02B03	80 円	5 日	1	鉄 (表面処理：三 価クロメート)		
26	組み立て用ナット (鬼目ナット) 	TDB-02N01	40 円	5 日	1	亜鉛合金ダイ カスト (亜鉛メッキク ロメート処理)		輪居取付品
27	ビスセット 	TDB-HBS18 ※	2,000 円	5 日	1			IP ビス：18 本、枠組み立て用ビス：4 個、ビス穴キャップ： 12 個 ※には色記号 (B/ ブラック→MB 柄用、C/ クリアー →GM 柄用、U/ アンバー→CB・DB 柄用、L/ ライト→LN 柄用、W/ ホワイト→PH 柄用) が入ります。
28	ビス穴キャップ 	TDB-CC4 ※-10	300 円	5 日	10	ポリエチレン	P.131	※には色記号 (PH/ 単色ホワイト、LN/ ネイキッドライト、 GM/ グレースミディウム、CB/ ショコラブラウン、DB/ ディーブブラック、MB/ マットブラック) が入ります。 モヘア有りの場合は品番末尾に「+ T」が 入ります。

※製品の改廃及び仕様、価格の変更につきまして、予告なく行う場合があります。ご了承ください。

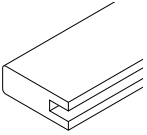
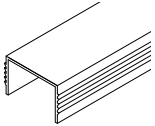
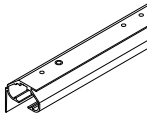
NO.	部品・部材名称	部品・部材品番 (パーツ入力品番)	価格	納期 (出荷日)	入り数 (出荷単位)	仕様	グランマジエスト カタログ掲載ページ	備考
29	 中方立	IPE-2WV10 ※ (L=2433/2533)	18,500 円 モヘア無し 25,000 円 モヘア有り 額縁調整枠用対応壁 厚記号 1	5 日	1	オレフィン シート貼り LVS またはメラミ ンタイプ MDF	P.131	※には色記号 (PH/ 単色ホワイト、 LN/ ネイキッドライト、 GM/ グレースミディアム、 CB/ ショコラブラウン、 DB/ ディーブブラック、 MB/ マットブラック) が入ります。 モヘア有りの場合は品番末尾に「+ T」が 入ります。
		IPE-2JVT55 ※ (L=2433/2533)	24,000 円 モヘア無し 30,500 円 モヘア有り 壁厚記号 3 用 (壁厚 60 ~ 75)					
		IPE-2JVT95 ※ (L=2433/2533)	16,200 円 モヘア無し 22,700 円 モヘア有り 壁厚記号 4 用 (壁厚 75 ~ 90) 壁厚記号 6 用 (壁厚 119 ~ 134)					
		IPE-2VB14 ※ (L=2433/2533)	16,200 円 モヘア無し 22,600 円 モヘア有り 壁厚記号 6 用 (壁厚 119 ~ 134)					
		IPE-2VC16 ※ (L=2433/2533)	16,600 円 モヘア無し 24,400 円 モヘア有り 壁厚記号用 (壁厚 133 ~ 148)					
30	 下部ガイドレール	TDB-1TKGRB900	200 円 (L=900)	5 日	1	ABS 樹脂		色調: ブラック
31	 吊りレール	TDB-3STRVH1402	16,200 円 (L=1402)	5 日	1	アルミ		色調: ホワイト ※同梱ジョイントパーツ数:2 個
		TDB-3STRVH1597	16,800 円 (L=1597)					
		TDB-3STRVH1684	17,300 円 (L=1684)					
		TDB-3STRV8H3376	18,900 円 (L=3376)	6 日				

※製品の改廃及び仕様、価格の変更につきまして、予告なく行う場合があります。ご了承ください。

32 片引き吊り戸、引き分け吊り戸建具枠（縦枠）について

○枠タイプ

・固定枠

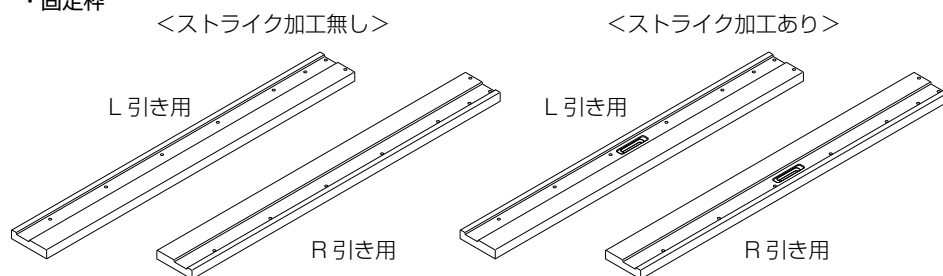

○枠断面図

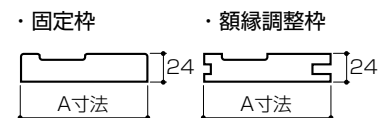

<L/Rの見分け方>

縦枠のL/Rについては、縦枠を正面から見て戸じゃくりが左にあれば「L」、右にあれば「R」となります

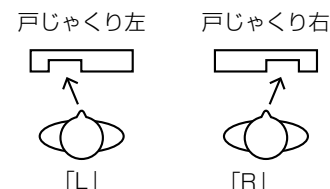

<片引き戸開き勝手について>

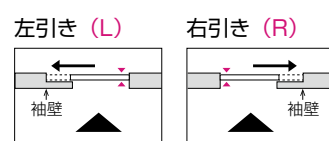

▲：引き手位置

・額縁調整枠

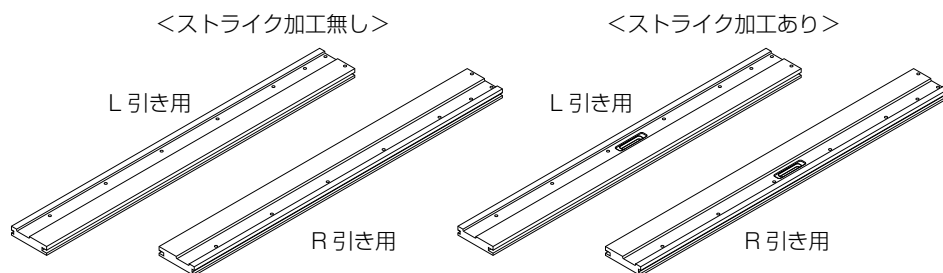

<ストライク加工無し>

枠断面図	A寸法	(L/R)	部品・部材品番 (パーツ入力品番)	価格	納期 (出荷日)	入り数 (出荷単位)	仕様
固定枠	95mm	L	TDB-JNT50 ※ L=2439/2539 L	16,600 円	5 日	1	MDF
		R	TDB-JNT50 ※ L=2439/2539 R				
固定枠	110mm	L	TDB-JNT90 ※ L=2439/2539 L	15,400 円			
		R	TDB-JNT90 ※ L=2439/2539 R				
固定枠	154mm	L	TDB-JNB12 ※ L=2439/2539 L	15,900 円			
		R	TDB-JNB12 ※ L=2439/2539 R				
固定枠	168mm	L	TDB-JNC12 ※ L=2439/2539 L	15,900 円			
		R	TDB-JNC12 ※ L=2439/2539 R				
額縁調整枠	110mm	L	TDB-JNC12 ※ L=2439/2539 R	14,400 円			
		R	TDB-JN114 ※ L=2439/2539 R				

<ストライク加工有り>

枠断面図	A寸法	(L/R)	部品・部材品番 (パーツ入力品番)	価格	納期 (出荷日)	入り数 (出荷単位)	仕様
固定枠	95mm	L	TDB-JNT50 ※ L=2439/2539 L+KW	16,600 円	5 日	1	MDF
		R	TDB-JNT50 ※ L=2439/2539 R+KW				
固定枠	110mm	L	TDB-JNT90 ※ L=2439/2539 L+KW	15,400 円			
		R	TDB-JNT90 ※ L=2439/2539 R+KW				
固定枠	154mm	L	TDB-JNB12 ※ L=2439/2539 L+KW	15,900 円			
		R	TDB-JNB12 ※ L=2439/2539 R+KW				
固定枠	168mm	L	TDB-JNC12 ※ L=2439/2539 L+KW	15,900 円			
		R	TDB-JNC12 ※ L=2439/2539 R+KW				
額縁調整枠	110mm	L	TDB-JN114 ※ L=2439/2539 L+KW	14,400 円			
		R	TDB-JN114 ※ L=2439/2539 R+KW				

※には色記号（PH/単色ホワイト、LN/ネイキッドライト、GM/グレースミディアム、CB/ショコラブラウン、DB/ディープブラック、MB/マットブラック）が入ります。

※標準高さ（H=2400/2500）以外の縦枠については弊社営業にお問い合わせ下さい。

EIDAI ホームページのデジタルカタログは下記になります。

グランマジェスト<製品イメージ> 2020/12

https://prosite.eidai-sangyo.co.jp/iportal/CatalogDetail.do?method=initial_screen&volumeID=GAZOU&categoryID=31558000%200&catalogID=139124530000&type=mc&position=2&sortKey=CatalogMajor9930000&sortOrder=DESC

グランマジェスト<品番・価格/設計・施工情報> 2021/01

https://prosite.eidai-sangyo.co.jp/iportal/CatalogDetail.do?method=initial_screen&volumeID=GAZOU&categoryID=31558000&catalogID=139145630000&type=mc&position=1&sortKey=CatalogMajor9930000&sortOrder=DESC

※製品の改廃及び仕様、価格の変更につきまして、予告なく行う場合があります。ご了承ください。